

SACOCHE DE RESERVOIR

Nom de l'accessoire	Numéro de pièce	Modèle concerné	Date de publication	N° de publication	FRT
SACOCHE DE RESERVOIR (3 L)	08L89-MKS-E00	XL750	2023.1	MII	0,2 H
COLLIER DE SERRAGE DU CORDON	08E01-HAC-J00				

Introduction

TOUTES LES INFORMATIONS, ILLUSTRATIONS, INSTRUCTIONS ET SPECIFICATIONS PRESENTES DANS CETTE PUBLICATION REPOSENT SUR LES INFORMATIONS LES PLUS RECENTES SUR LE PRODUIT DISPONIBLES AU MOMENT DE L'APPROBATION POUR IMPRESSION. Honda Motor Co., Ltd. SE RESERVE LE DROIT D'APPORTER DES MODIFICATIONS A TOUT MOMENT SANS PREAVIS ET SANS AUCUNE AUTRE OBLIGATION. AUCUNE PARTIE DE CETTE PUBLICATION NE PEUT ETRE REPRODUITE SANS AUTORISATION ECRITE. CE MANUEL EST ECRIT POUR LES PERSONNES AYANT ACQUIS DES CONNAISSANCES DE BASE SUR L'ENTRETIEN DES MOTOS, SCOOTERS OU QUADS Honda.

Concessionnaire Honda :







Veillez remettre un exemplaire de ces instructions au client.

Client :

Etant donné que cela requiert des connaissances spécifiques ainsi que des équipements et outils spéciaux, il est recommandé de confier l'installation à un concessionnaire disposant du personnel d'entretien automobile qualifié.

Lecture de ces symboles

Votre sécurité et la sécurité des tiers sont très importantes. Pour vous aider à prendre des décisions réfléchies, nous proposons des messages de sécurité et d'autres informations tout au long de ce manuel.

-  **ATTENTION** Le non-respect de ces instructions peut vous exposer à un RISQUE de MORT ou de BLESSURES GRAVES.
-  **PRECAUTION** Le non-respect de ces instructions peut vous exposer à un RISQUE de BLESSURES.
-  **REMARQUE** Ce message a pour but de contribuer à éviter d'endommager votre véhicule, d'autres biens ou l'environnement.
-  **NOTE** Choses que vous voulez savoir ou qu'il est utile de savoir.
-  Suivez les instructions du manuel d'entretien.
-  Suivez les instructions des autres symboles figurant dans la section « Instructions d'installation DE BASE ».

Instructions des autres symboles

Les symboles utilisés dans l'ensemble de ces instructions indiquent des procédures d'entretien spécifiques.

Reportez-vous à la section « Instructions d'installation DE BASE » pour obtenir une description de chaque symbole.

INFORMATIONS

PRECAUTION

- Pour éviter les brûlures, laissez refroidir le moteur, le système d'échappement, le radiateur, etc. avant de monter l'accessoire.

REMARQUE

- *Veillez à ne pas endommager les surfaces peintes de la moto.*

NOTE:

- Chauffez les surfaces collées avec un sèche-cheveux si la température ambiante est inférieure à 21 °C.
- L'adhésif atteint sa résistance maximale en 72 heures. Attendez au moins 24 heures avant d'utiliser votre moto.
- Avant de procéder à l'installation, retirez la poussière, le sable, etc., du réservoir de carburant et de la sacoche de réservoir afin de ne pas risquer d'endommager le réservoir de carburant.
- Conservez toutes les pièces déposées, sauf indications contraires.

CAPACITE DE CHARGEMENT MAXIMALE

- Le poids du chargement ne doit pas dépasser la capacité de chargement maximale suivante :

Capacité de chargement maximale	
Sacoche de réservoir (3 L)	1,5 kg

LISTE DES PIÈCES

Lorsque le manuel d'instructions et les consignes d'installation sont inclus dans ce kit, assurez-vous de les remettre au client.

<SACOCHE DE RESERVOIR (3 L)>

Composant	N°	Nom des pièces	Qté	N° des pièces
	(1)	Sacoché de réservoir (3 L)	1	-
	(2)	Housse de protection contre la pluie	1	-
	(3)	Film protecteur	2	-
	(4)	Collier	2	11533-MN5-300
	(5)	Vis 6 x 14 mm	2	90117-KPM-000
	(6)	Rondelle	2	94101-06700

<COLLIER DE SERRAGE DU CORDON>

Composant	N°	Nom des pièces	Qté	N° des pièces
	(7)	Collier de serrage du cordon	1	-

INFORMATIONS SUR LES COUPLES

Reportez-vous au manuel d'entretien pour connaître les valeurs de couple des pièces retirées, y compris les valeurs de couple standard. (🔧)

INSTALLATION

1. Reportez-vous au manuel d'entretien de la moto pour déposer les pièces comme illustré. (📖)

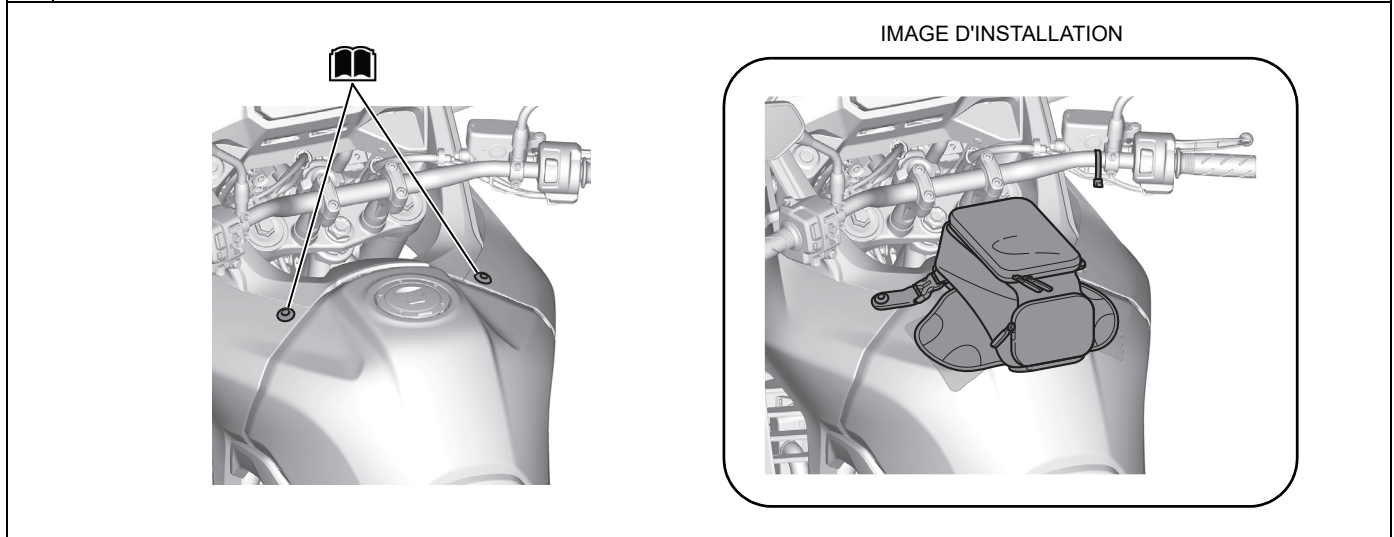

2. Découpez le patron en suivant la ligne pointillée et fixez-le au film de protection.

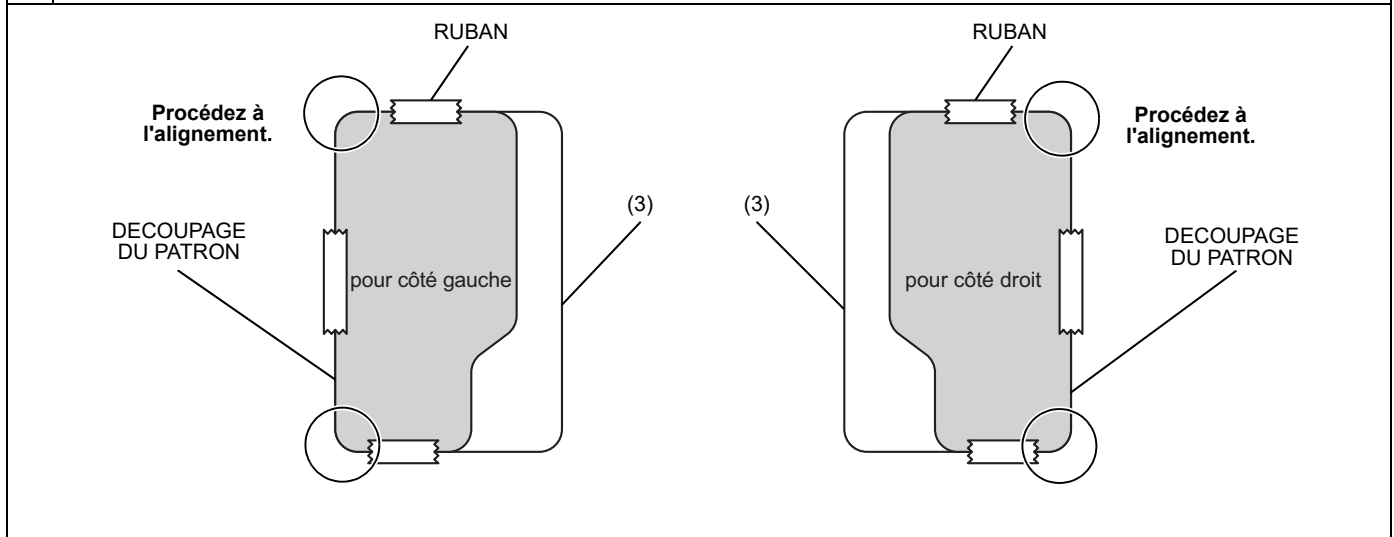

3. Coupez le film de protection le long de la ligne du patron, comme illustré.

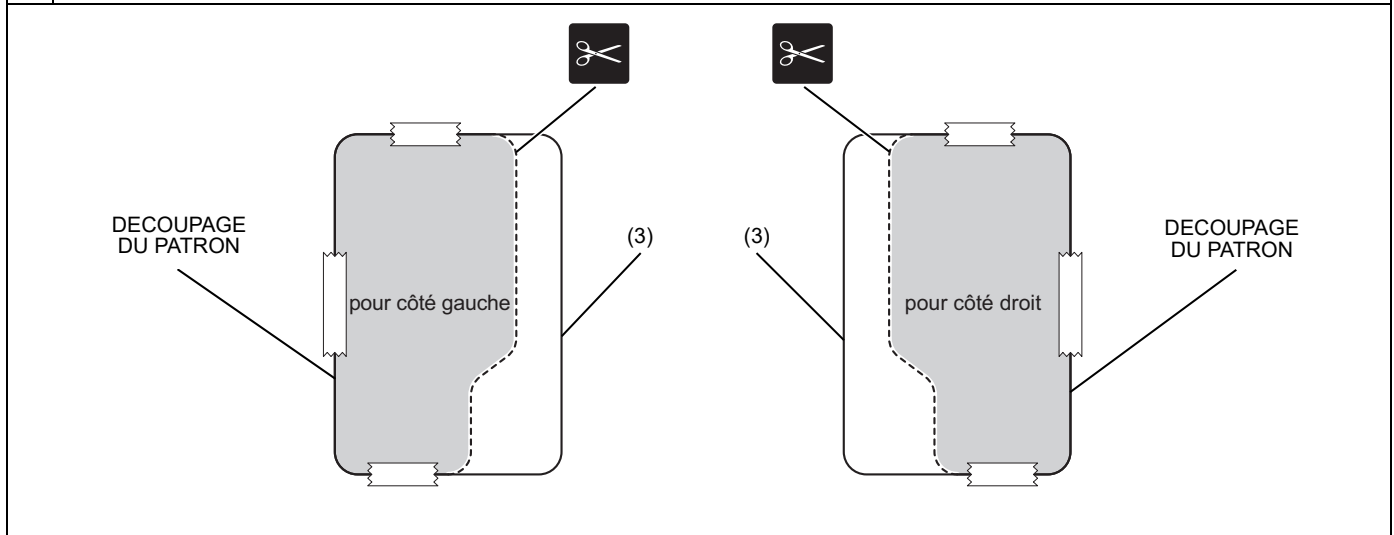

4. Procédez à l'installation comme illustré.
- Répétez la procédure sur le côté droit.

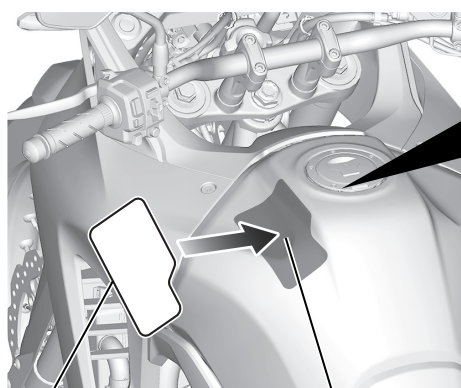

(3)
Retirez la partie adhésive détachable avant fixation.



Fixez le film protecteur comme illustré.

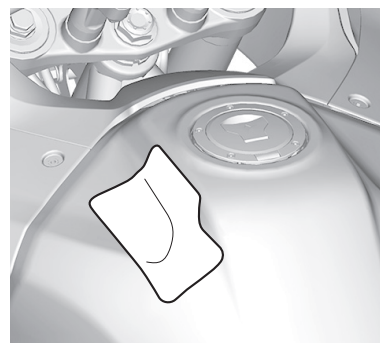

5. Procédez à l'installation comme illustré.
- Répétez la procédure sur le côté droit.

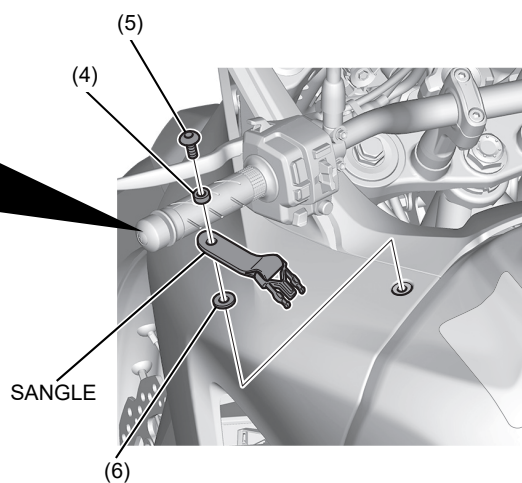
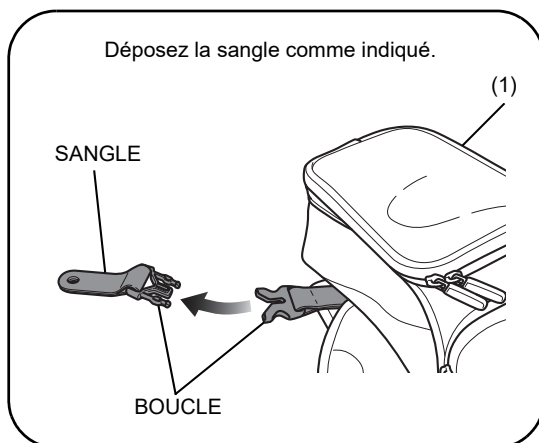

6. Procédez à l'installation comme illustré.
- Répétez la procédure sur le côté droit.

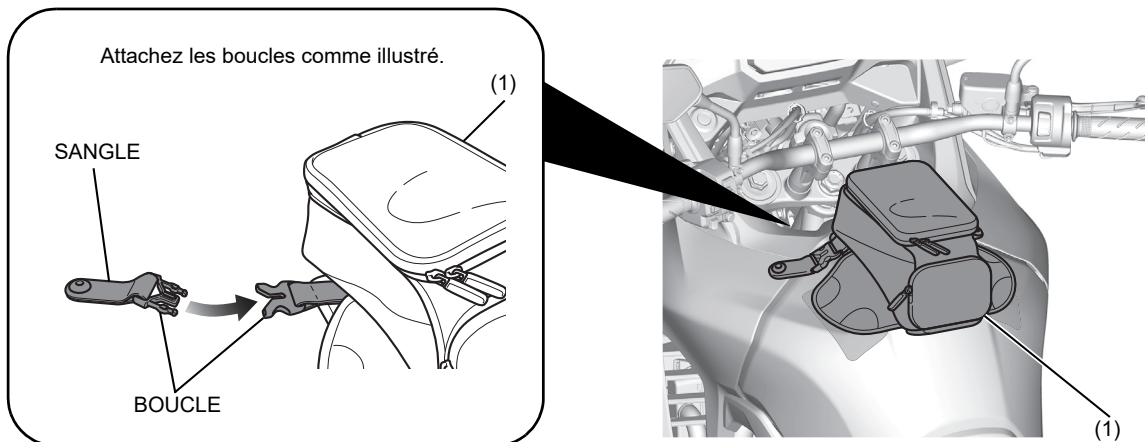

7. Procédez à l'installation comme illustré.
- Déplacez le guidon vers la droite et la gauche et vérifiez que cet accessoire ne gêne pas les pièces de la moto.

